



BISOAIRSTREAM®

SCHORNSTEINSYSTEME



Inhalt

Unterschiede Abgasanlagen	4
Welchen Schornstein für welche Feuerstätte?	6
Betrieb der Feuerstätte, Schornsteinbelegung	8
BISO AIRSTREAM ® LAS-F.SCHORNSTEIN Der Alleskönner für den Neubau	10
BISO AIRSTREAM ® LAS-FPRO.SCHORNSTEIN Schornstein mit Feinstaubabscheider	14
BISO AIRSTREAM ® HS.SCHORNSTEIN Der Klassiker mit Hightech	16
BISO AIRSTREAM ® LB.SCHORNSTEIN Das Leichtgewicht für die Sanierung	20
BISO AIRSTREAM ® ABGASLEITUNG Die Abgasleitung aus Keramik	24
BISO AIRSTREAM ® IS.SCHORNSTEIN Der Traditionelle	28
BISO AIRSTREAM ® STEEL.LINE Die Edelstahl-Abgasanlage für die Außenwandmontage	32
BISO AIRSTREAM ® FEINSTAUBABSCHEIDER Der Nachrüstatz für den Schornstein	36
Zubehör	38

„Feuer im Herzen“

Die perfekte Systemlösung für Feuerstätten
im Alt- und Neubaubereich in bewährter
Bisotherm-Qualität

Wird heute ein Haus neu gebaut, spielen planungstechnische und bauphysikalische Details bei der Ausführung der einzelnen Bauteile eine entscheidende Rolle. Seit Jahrzehnten liefert Bisotherm für Außen- und Innenwände hochwertige Mauersteine, die allen wärmetechnischen Anforderungen genügen. Der Fokus der Planung liegt oftmals auf der Optimierung der Wärmedämmung der Außenhülle und der Ausführung der Heizanlage nach modernen technischen Gesichtspunkten. Leider wird dabei oft nicht bedacht, dass auch die Abgasanlage einen sehr wichtigen Beitrag zur Funktionsfähigkeit des Gesamtkonzepts und damit zum Wohnklima und zur Behaglichkeit leistet.



Unterschiede Abgasanlagen

Unter dem Oberbegriff „Abgasanlage“ werden alle technischen Einrichtungen zusammengefasst, die gemeinhin als Schornstein, Kamin o. ä. bezeichnet werden. Die DIN V 18160, Teil 1 liefert im Abschnitt 3.1 folgende Definition:

„Aus Bauprodukten hergestellte bauliche Anlage wie Schornstein, Verbindungsstück, Abgasleitung oder Luft-Abgas-System für die Ableitung der Abgase von Feuerstätten.“

Eine Abgasanlage umfasst also alle Bauteile, die dazu dienen, Verbrennungsabgase von der Feuerstätte ins Freie abzuleiten. Je nach Anwendung wird der senkrechte Teil der Abgasanlage unterschieden in:



Schornstein

Darunter versteht man eine Abgasanlage, die rußbrandbeständig ist. Bei der Verbrennung fester Brennstoffe (z. B. Holz oder Kohle) kann Ruß entstehen, der sich innerhalb des Schornsteins ablagern und entzünden kann. Ein Schornstein muss gegen diesen Brand beständig sein und kann daher für Feuerstätten verwendet werden, die für feste, flüssige (z. B. Heizöl) oder gasförmige Brennstoffe vorgesehen sind.



Abgasleitung

Eine Anlage, die nicht rußbrandbeständig sein muss, also nicht für Feuerstätten geeignet ist, die für feste Brennstoffe (z. B. Holz oder Kohle) vorgesehen sind. An Abgasleitungen dürfen nur Feuerstätten angeschlossen werden, die z. B. mit Heizöl, Erdgas oder Flüssiggas betrieben werden (oder deren Abgase bestimmungsgemäß kondensieren).



Luft-Abgas-System

Eine Abgasanlage, die eine raumluftunabhängige Feuerstätte mit Verbrennungsluft versorgen kann. Bei einem konzentrischen System kommt die nötige Verbrennungsluft über den Ringspalt zwischen Mantelformstück und gedämmtem Innenrohr von außen zur Feuerstätte und führt die Abgase über den Abgasschacht meist über das Dach ins Freie ab. Bei Verwendung fester Brennstoffe muss das Luft-Abgas-System rußbrandbeständig sein, für Öl oder Gas kann es auch nicht rußbrandbeständig ausgeführt werden.

Es kann heute davon ausgegangen werden, dass der Einsatz von erneuerbaren Brennstoffen, z. B. Holz in Form von Scheitholz, Pellets oder Hackschnitzeln, weiter zunehmen wird. Deshalb ist es ratsam, nur rußbrandbeständige Abgasanlagen einzubauen, also „richtige“ Schornsteine.

Bei heutigen Neubauten ist es wichtig, auf raumluftunabhängigen Betrieb und somit unabhängige Zuluft zu achten, da eine ausreichende Belüftung im Aufstellraum unter normalen Bedingungen nicht möglich ist. Vorteilhaft ist dabei, die Wärme zwischen der Zu- und Abluft auszutauschen, das verringert die notwendige Verbrennungsenergie.

BISOAIRSTREAM®

Welchen Schornstein für welche Feuerstätte?

Vorteil: „W3G-Qualität“

Für eine dauerhafte Funktionsfähigkeit der Abgasanlage ist nicht nur die Rußbrandbeständigkeit ein wichtiger Faktor, sondern auch die Feuchteunempfindlichkeit. Bei der Verbrennung von Holz, Gas oder Öl entstehen als Verbrennungsprodukte Kohlendioxid (CO₂) und Wasser (H₂O), d. h. Verbrennungsabgase sind in aller Regel feucht, daher kann es auch beim Betrieb moderner, effizienter Festbrennstoff-Feuerstätten aufgrund niedriger Abgastemperaturen zur Kondensatbildung kommen.

Die Abgasanlage muss also sowohl rußbrandbeständig als auch feuchteunempfindlich sein. Die „3“ steht dabei für die Möglichkeit, alle drei Brennstoffarten – feste, flüssige und gasförmige – anschließen zu können. Die Kombination dieser Eigenschaften wird mit dem Kürzel „W3G“ bezeichnet, das sich aus der Klassifizierung nach Norm ergibt und das auch jedem Schornsteinfeger bekannt ist.

Vorteil: isostatisch gepresstes Keramik-Muffenrohr

Bisootherm bietet eine Reihe von Abgasanlagen, deren Kernstück (mit Ausnahme des IS-Schornsteins und dem „Steelline“), also das innere Rohr, das die Verbrennungsabgase ins Freie leitet, aus einem isostatisch gepressten Keramik-Muffenrohr besteht. Dabei handelt es sich um ein besonders dünnwandiges Rohr aus sehr dichter, gesinterter Keramik, das vollkommen rußbrandbeständig und feuchteunempfindlich ist. In einem speziellen Herstellungsverfahren werden diese Rohre unter hohem, aber gleichmäßig eingebrachtem Druck unterhalb des eigentlichen Schmelzpunktes gesintert. So entsteht eine sehr dichte und maßgenaue Keramik, die ohne Glasur auskommt und die Ausbildung dünnwandiger Rohre ermöglicht. Ein klarer Vorteil gegenüber herkömmlichen, dickwandigen Rohren aus glasierter Schamotte.

Die isostatisch gepressten Rohre besitzen eine 3 cm hohe Muffe, die die perfekte Verbindung der einzelnen Rohrstücke untereinander gewährleistet. Auf diese Weise entsteht eine durchgehende, homogene und dichte Säule. Die Rohre können darüber hinaus einfach abgeschnitten werden, sodass es möglich ist, Reinigungs- und Feuerungsanschlüsse exakt auf der Wunschhöhe einzurichten.





Art der Feuerstätte	BISOAIRSTREAM® LAS-F.SCHORNSTEIN	BISOAIRSTREAM® HS.SCHORNSTEIN	BISOAIRSTREAM® LB.SCHORNSTEIN	BISOAIRSTREAM® ABGASLEITUNG	BISOAIRSTREAM® IS.SCHORNSTEIN
	Feuchteunempfindliches und rußbrandbeständiges Schornsteinsystem für raumluftunabhängige Feuerstätten	Feuchteunempfindliches und rußbrandbeständiges Schornsteinsystem	Der Leichtbau-Schornstein mit Keramik-Innenleben	Feuchteunempfindliches Abgassystem für raumluftabhängige und raumluftunabhängige Feuerstätten	Isolierschornstein für Regelfeuerstätten
Öl-/Gasbrennwertgeräte	✓✓	✓✓	✓✓	✓✓	—
Öl-/Gasniedertemperaturgeräte	✓✓	✓✓	✓✓	✓✓	—
Pelletheizkessel/-ofen	✓✓	✓✓	✓✓	✓**	—
Scheitholzessel	✓✓	✓✓	✓✓	✓**	—
Holzvergaser	✓✓	✓✓	✓✓	✓**	—
Hackschnitzelkessel	✓✓	✓✓	✓✓	✓**	—
Getreidekessel	✓✓	✓✓	✓✓	✓**	—
Grundofen	✓✓	✓✓	✓✓	—	—
Kachelofen (hohe Abgastemperatur)	✓✓	✓✓	✓✓	—	✓✓
Kaminofen (hohe Abgastemperatur)	✓✓	✓✓	✓✓	—	✓✓
raumluftunabhängig Die Verbrennungsluft soll über den Schornstein zugeführt werden.	✓✓	—	✓*	✓✓	—

✓✓ empfehlenswert

✓ geeignet

— nicht geeignet

* je nach Ausführung

** nur bei feuchter Betriebsweise

Grundsätzliche Anforderungen, Normen und Richtlinien

Abgasanlagen unterliegen grundsätzlichen Anforderungen an die statische Sicherheit und die Brandsicherheit. Neben der strömungstechnischen Bemessung müssen zahlreiche bauphysikalische Gesetzmäßigkeiten beachtet werden, die sich aus der Wärme- und Feuchtebeanspruchung der Baustoffe durch die Abgase ergeben. Die grundsätzlichen Anforderungen sind in den Feuerungsverordnungen der einzelnen Bundesländer festgelegt. Der zuständige Bezirksschornsteinfegermeister und der Heizungsbauer sind mit den Regelungen vertraut und beraten Sie bei allen Detailfragen.

Die DIN V 18160 vom Januar 2006 gilt als grundlegende Norm für

die Planung und Ausführung von Abgasanlagen, sie regelt auch die Schornsteinfegerarbeiten.

Darüber hinaus enthält die EN 13384 u. a. wärme- und strömungstechnische Berechnungsverfahren, die EN 771-1 gilt für freistehende Schornsteine in Massivbauart, die EN 16475-3 für Nebenluftvorrichtungen.

Die Vielzahl der normativen Regelungen unterstreicht die Bedeutung der Abgasanlage für die Planung eines Neubaus bzw. für die Sanierung und Ergänzung im Altbaubereich. Deshalb ist es besonders wichtig, auf der Basis von sachgerechten Informationen eine Entscheidung für ein qualitativ hochwertiges System zu treffen.

BISOAIRSTREAM®

Betrieb der Feuerstätte, Schornsteinbelegung

War es früher üblich, Feuerstätten raumluftabhängig zu betreiben, ist das bei modernen, relativ luftdichten Häusern heute oft nicht mehr möglich, d. h. die Feuerstätte muss raumluftunabhängig betrieben werden. Die für die Verbrennung nötige Verbrennungsluft strömt dabei durch dichte Leitungen aus dem Freien nach.

Bisootherm bietet sowohl für den raumluftabhängigen als auch für den raumluftunabhängigen Betrieb maßgeschneiderte Systeme an. Die Abgasanlage ist dabei genau auf die Anforderung der Feuerstätte und des jeweiligen Brennstoffs abgestimmt.

Abgasanlagen können je nach Bauart mit einer oder mehreren Feuerstätten belegt werden. Alle von Bisootherm angebotenen Abgasanlagen mit isostatisch gepresstem Keramik-Muffenrohr eignen sich nach positivem Berechnungsergebnis gemäß EN 13384-2 für die Mehrfachbelegung. Speziell der BISOAIRSTREAM® LAS-F.SCHORNSTEIN wurde für die Mehrfachbelegung konzipiert. Die Rahmenbedingungen hierfür sind der Zulassung des Systems zu entnehmen.



Multifunktionsschacht

Der Schornstein als unverzichtbarer Bestandteil einer modernen, technischen Gebäudeausrüstung sorgt nicht nur für die sichere Abführung der Abgase unterschiedlichster Wärmeerzeuger. Er übernimmt in Häusern, die den aktuellen bautechnischen Standardanforderungen entsprechend mit einer luftdichten Gebäudehülle gebaut werden, die Versorgung der Wärmeerzeuger mit der erforderlichen Verbrennungsluft. Doch der Schornstein kann noch mehr. Sowohl ein- als auch zweizügige Abgasanlagen, kombiniert mit einem Multifunktionsschacht, bieten dem Bauherren vielfältige Möglichkeiten.

Der Multifunktionsschacht als durchgehende Verbindung vom Dach bis in den Keller des Gebäudes dient z. B. zur Aufnahme der Verrohrung der Solaranlage oder zur Verlegung von Strom- und Satellitenkabeln. Bei späteren Umbauten oder Nachrüstungen erweist sich der Multifunktionsschacht als sinnvolles und vorausschauendes Upgrade einer Abgasanlage. Auch die Heizraumbel- und -entlüftung können über den Multifunktionsschacht erfolgen. Lediglich von einer Verlegung von Trinkwasserleitungen und einer Nutzung des Schachts als Verbrennungsluftführung für Feuerstätten sollte man absehen. Die Schachttinnentemperatur ist je nach Abgastemperatur der Feuerstätte, die am nebenliegenden Abgaszug betrieben wird, für die Verlegung von Trinkwasserleitungen zu hoch. Die Heranführung von Verbrennungsluft für Feuerstätten kann den sogenannten „Schwitzwasser-Effekt“ zur Folge haben. Kalte Luft im Schacht wird durch beheizte Räume geführt, und es kann durch die Temperaturdifferenz zur Kondensation führen. Für alle anderen Anwendungsfälle lässt sich der BISOAIRSTREAM® Multifunktionsschacht hervorragend nutzen.

Fazit: Vermeiden Sie nachträgliche, lästige und staubbelastete Stemmarbeiten. Planen Sie vorausschauend, nutzen Sie die Vorteile des BISOAIRSTREAM® Multifunktionsschachts.

Preiswert, einfach, sicher – und natürlich TÜV-geprüft.

Prinzipieller Aufbau am Beispiel

BISOAIRSTREAM® LAS-F.SCHORNSTEIN

Aufbau und Bestandteile einer Abgasanlage

Die Darstellung der Abgasanlage gibt eine Übersicht über deren Aufbau und definiert die einzelnen Bestandteile, die alle aufeinander abgestimmt sein müssen.

Die Mehrfachbelegung ist durch eine allgemeine bauaufsichtliche Zulassung des DIBt (Zulassungsnr. Z-7.1-3325) abgedeckt. Detaillierte technische Informationen zur Mehrfachbelegung sind auf Anfrage erhältlich.

Planung und Ausführung

Da es einiges zu beachten gibt bei der Planung und Ausführung von Schornsteinen und sich Vorgaben zum Teil von Bundesland zu Bundesland unterscheiden, sind die Feuerverordnungen der Länder eine wichtige Planungsgrundlage. Generell gilt, dass Abgase auf dem kürzesten Weg abzuleiten sind und dass die Schornsteinmündung in der Nähe der höchsten Dachkante liegen sollte. Vorteilhaft ist eine Anordnung in Firstnähe.

Bei Fragen rund um die Feuerstätte und den Schornstein helfen Ihnen der Heizungsbauer, der Bezirksschornsteinfeger, der auch die sichere Benutzbarkeit bescheinigen muss, örtliche Behörden und die BISOAIRSTREAM® Hotline unter Tel.: 02630 9876-60.

⚠ Vorschriften zu Mindesthöhen der Schornsteinmündung über First beachten

← Abströmhaube mit wettergeschützten Lufteinlässen

← Obere Reinigungs- bzw. Revisionsöffnung mit Rußschutztüre „Rußguard“

Mehrfachbelegung möglich

→ Rauchrohranschluss mit Feuerstätten-Anschluss-Set*

→ Verbrennungsluftanschluss ohne zusätzliche Bauteile direkt am Mantelstein

→ Druckregulierungselement im Verbrennungsluft-Ringspalt und Kamintür K19*

→ Untere Reinigungs- bzw. Revisionsöffnung mit Drehverschluss und Kamintür K19 direkt am Mantelstein

→ Kondensatablauf mit Stützfuß und Anschluss an die Gebäudeentwässerung**

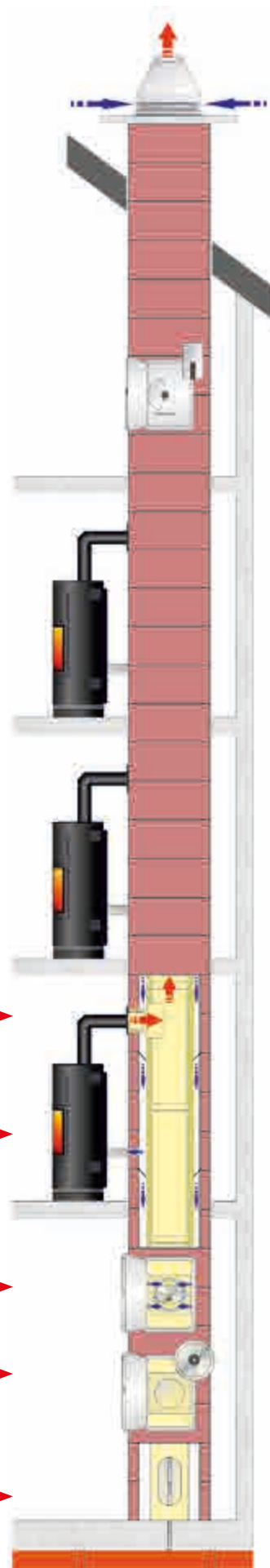

* optionales Zubehör
** keine Standardausführung

BISOAIRSTREAM®

L A S - F . S C H O R N S T E I N

Universelles Abgassystem für alle Feuerstätten und jeden Brennstoff

Eigenschaften

- W3G
- isostatisch gepresste Keramik-Muffenrohre
- feuchteunempfindlich
- rußbrandbeständig
- raumluftunabhängig
- für alle Brennstoffe geeignet
- einfache, zeitsparende Montage
- hohe Temperaturwechselbeständigkeit

Vorteile

- Durch seine Dünnwandigkeit erwärmt sich das Rohr schneller, ähnlich wie bei einem Metallrohr.
- Durch die hohe Temperaturwechselbeständigkeit ist das Rohr auch für Schornsteine, die nachträglich außen am Gebäude angebracht werden, sehr gut geeignet.
- Durch die Säurebeständigkeit haben Schwefel- oder Salzsäure keine Chance, denn der BISOAIRSTREAM® LAS-F.SCHORNSTEIN kann nicht korrodieren (im Gegensatz zu Edelstahl).
- Durch die Baulänge von 66 cm sowie die werkseitig vormontierte Dämmschale ist eine schnelle Verarbeitung gegeben – bei gleichzeitiger Handlichkeit.
- Durch die Muffenverbindung ist eine einfache und schnelle Montage gewährleistet. Das Durchfeuchtungrisiko durch undichte Fugenverbindungen entfällt.
- Geringer Platzbedarf durch die konzentrische Bauweise. Hierdurch entfallen auch alle weiteren Maßnahmen für die Zuluftversorgung (z. B. Kanäle, Außenwandöffnungen o. ä.).
- Die im Ringspalt vorgewärmte Luft sorgt für einen effektiven Verbrennungsprozess.



BISOAIRSTREAM®

LAS-F.SCHORNSTEIN



⚠ Vorschriften zu Mindesthöhen der Schornsteinmündung über First beachten

Programm BISOAIRSTREAM® LAS-F.SCHORNSTEIN

Typ	Rohr Querschnitt in mm	Außenmaß in cm	Gewicht in kg/m	Feuerstätte
LAS-F. 12	120	40 x 40	97	kleinere Pelletöfen und Einzelöfen
LAS-F. 14	140	40 x 40	98	kleinere Pelletöfen und Einzelöfen
LAS-F. 16	160	40 x 40	111	Kachelöfen, Kaminöfen, Pelletöfen etc.
LAS-F. 18	180	40 x 40	132	Kachelöfen, Kaminöfen, Pelletöfen etc.
LAS-F. 20	200	40 x 40	133	Kachelöfen, Heizkamine etc.
LAS-F. 25	250	50 x 50	186	Kachelöfen, Heizkamine etc.

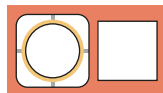

Programm BISOAIRSTREAM® LAS-F mit Multi-Schacht*

Typ	Rohr Querschnitt in mm	Außenmaß in cm	Multi-Schacht* in cm	Gewicht in kg/m	Feuerstätte
LAS-F L. 12	120	40 x 69	20 x 20	154	kleinere Pelletöfen und Einzelöfen
LAS-F L. 14	140	40 x 69	20 x 20	155	kleinere Pelletöfen und Einzelöfen
LAS-F L. 16	160	40 x 69	20 x 20	171	Kachelöfen, Kaminöfen, Pelletöfen etc.
LAS-F L. 18	180	40 x 69	20 x 20	183	Kachelöfen, Kaminöfen, Pelletöfen etc.
LAS-F L. 20	200	40 x 69	20 x 20	184	Kachelöfen, Heizkamine etc.
LAS-F L. 25	250	50 x 68	14 x 37	246	Kachelöfen, Heizkamine etc.

Viele weitere Kombinationsmöglichkeiten auf Anfrage.
Zum Beispiel:

40 cm x 69 cm
AGL-LAS 12 LAS-F. 16

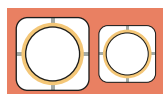

2 x 40 cm x 40 cm
LAS-F. 1216

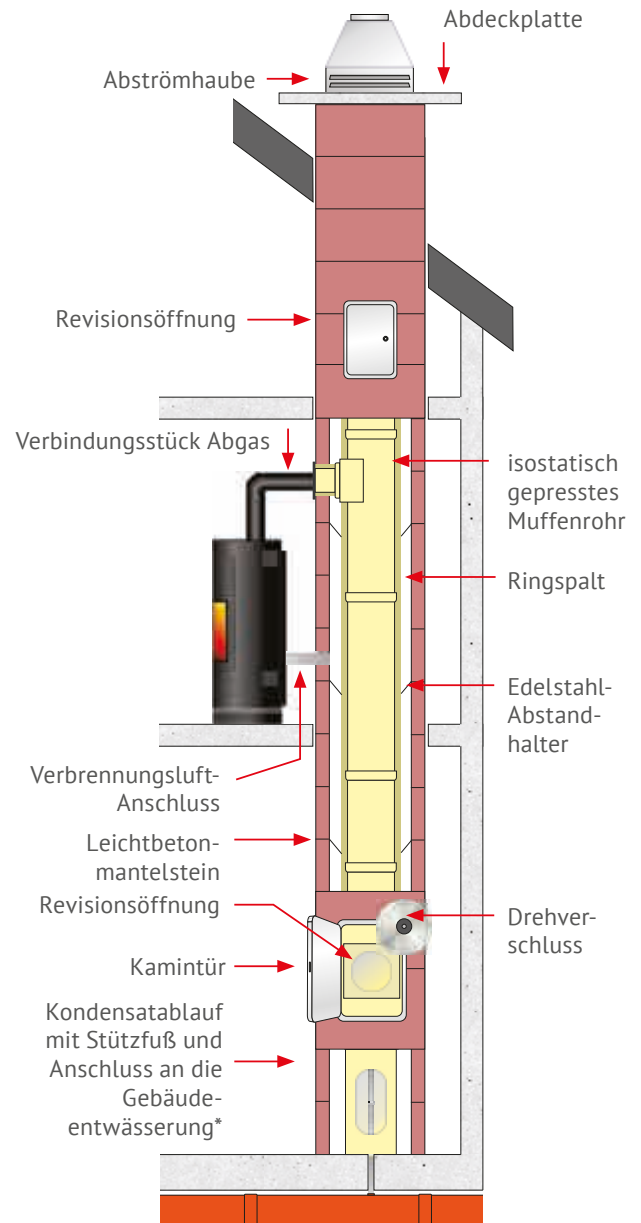
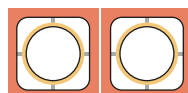

* keine Standardausführung

Die angegebenen Querschnitte sind lediglich eine Empfehlung. Im Falle eines Auftrags sollten der zuständige Schornsteinfeger befragt und die Vorgabe des Ofenherstellers beachtet werden. Selbstverständlich kann der LAS-F.SCHORNSTEIN mit jedem anderen Schornsteinsystem aus unserem Programm kombiniert werden.

*Informationen zum Multifunktionschacht finden Sie auf Seite 8.

Der Alleskönner für Neubau und Sanierung

Der BISOAIRSTREAM® LAS-F.SCHORNSTEIN ist ein universelles Abgassystem, geeignet für jeden Brennstoff und jede Feuerstätte. Ganz gleich, ob Brennwerttherme, Kaminofen oder Pelletheizung – BISOAIRSTREAM® LAS-F.SCHORNSTEIN ist die richtige Wahl. Die universelle Einsetzbarkeit ist auf das isostatische Keramik-Muffenrohr im Inneren des Systems zurückzuführen.

Das Abgassystem sollte bei Neubauten unbedingt raumluft-unabhängig betrieben werden. Bei diesem Betrieb können bis zu drei Feuerstätten angeschlossen werden. Somit ist der BISOAIRSTREAM® LAS-F.SCHORNSTEIN das ideale Abgassystem für Ein- und Mehrfamilienhäuser. Die luftdichten Gebäudehüllen moderner Häuser erfordern zwingend den Einbau eines Luft-Abgas-Systems, das die Feuerstätten mit Verbrennungsluft versorgen kann. **Mit dem BISOAIRSTREAM® LAS-F.SCHORNSTEIN lässt sich auch in Passiv- oder Niedrigenergiehäusern mit Lüftungsanlagen problemlos eine Feuerstätte betreiben.**

Technische Daten

Zertifizierung:

DIN EN 13063 Teil 3

Zulassungsnummer:

Z.7-1.3325

Klassifizierung:

T400 N1 W3 G50 TR40 L90



BISOAIRSTREAM®

L A S - F P R O . S C H O R N S T E I N

Schornstein mit Feinstaubabscheider

Vorteile

- Feinstaubpartikel-Abscheider für bis zu 95 % weniger Feinstaub
- W3G Standard mit isostatisch gepresstem Trockengranulat-Muffenrohr
- Verbrennungsluftvolumen für bis zu drei Feuerstätten
- Geschlossene 360° Dämmung mit gedämmter Rohrmuffe
- Fertigfuß für eine besonders schnelle und fehlerfreie Montage
- Passivhaustauglich

Die inneren Werte zählen

Feinstaubabscheider sind nichts Neues in der Schornsteintechnik. Beim BISOAIRSTREAM® LAS-FPRO ist der Abscheider allerdings schon im Bausatz integriert. Es ist somit kein Problem mehr, den Schornstein gleich inklusive Feinstaubabscheider aufzubauen. Im neuen Schornstein steckt dann viel drin, „damit wenig rauskommt“.

Der Feinstaubausstoß der Feuerstätte wird um bis zu 95 % reduziert. Der Abscheider sorgt dafür, dass der Feinstaub im Schornstein verbleibt und durch den Schornsteinfeger im Rahmen der Kehrarbeiten entfernt wird. Es müssen keine Filter ausgetauscht und erneuert werden. **Das bedeutet, endlich wieder guten Gewissens mit Holz heizen.**

Die technischen Spezifikationen zum BISOAIRSTREAM® LAS-FPRO-System finden Sie in unserer **Preisliste**.

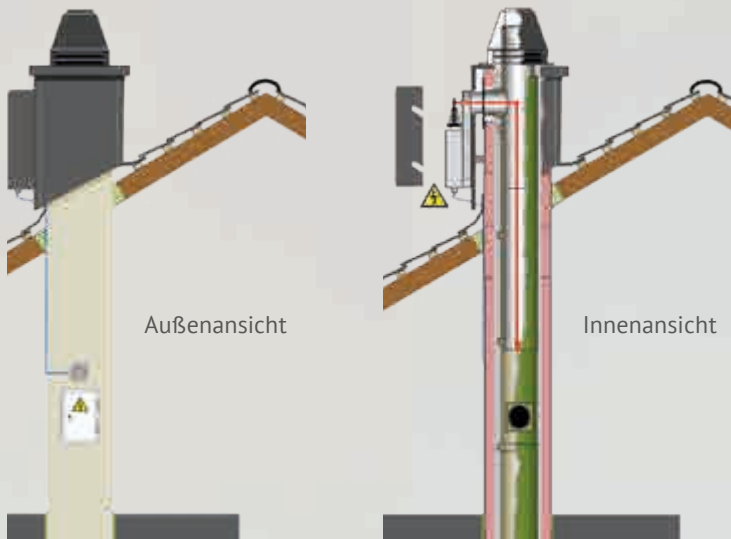

BISOAIRSTREAM®

HS.SCHORNSTEIN

Feuchteunempfindliches und rußbrandbeständiges Schornsteinsystem

Eigenschaften

- W3G
- isostatisch gepresste Keramik-Muffenrohre
- feuchteunempfindlich
- rußbrandbeständig
- für alle Brennstoffe geeignet
- einfache, zeitsparende Montage
- hohe Temperaturwechselbeständigkeit

Vorteile

- Durch seine Dünnwandigkeit erwärmt sich das Rohr schneller, ähnlich wie bei einem Metallrohr.
- Durch die hohe Temperaturwechselbeständigkeit ist das Rohr auch für Schornsteine, die nachträglich außen am Gebäude angebracht werden, sehr gut geeignet.
- Durch die Säurebeständigkeit haben Schwefel- oder Salzsäure keine Chance, denn der BISOAIRSTREAM® HS.SCHORNSTEIN kann nicht korrodieren (im Gegensatz zu Edelstahl).
- Durch die Rohrlänge von 66 cm ist eine schnelle Verarbeitung gegeben – bei gleichzeitiger Handlichkeit.



BISOAIRSTREAM® HS.SCHORNSTEIN

Der Klassiker mit Hightech inside

BISOAIRSTREAM® HS.SCHORNSTEIN ist der klassische dreischalige Hausschornstein, der „es in sich hat“. Wie der überwiegende Teil der BISOAIRSTREAM® Abgassysteme ist der HS.Schornstein ebenfalls mit isostatischen Keramik-Muffenrohren ausgestattet. Daher lässt der Einbau eines BISOAIRSTREAM® HS.SCHORNSTEIN hinsichtlich des Brennstoffs alle Optionen offen. Neben den herkömmlichen Energieträgern wie Holz, Öl oder Gas stellen auch „anspruchsvolle“ Brennstoffe wie Pellets, Hackschnitzel oder Getreide, bei deren Verfeuerung Kondensate und aggressive Verbrennungsprodukte entstehen, für den BISOAIRSTREAM® HS kein Problem dar. Garant für diese Vielseitigkeit ist die W3G-Klassifizierung des Systems.

Planen Sie vorausschauend und bleiben Sie flexibel in der Wahl Ihres Energieträgers mit BISOAIRSTREAM® HS.SCHORNSTEIN, dem idealen Schornstein für die Nachrüstung. **Dieser Schornstein eignet sich jedoch nicht für den raumluftunabhängigen Betrieb.**



Programm BISOAIRSTREAM® HS.SCHORNSTEIN

Typ	Rohr Innenmaß in mm	Außenmaß in cm	Innenmaß Multi- Schacht* in cm	Gewicht in kg/m
HS 12	120	30 x 30		96
HS 14	140	40 x 40		97
HS 16	160	40 x 40		112
HS 18	180	40 x 40		112
HS 20	200	40 x 40		133
HS 25	250	43 x 43		164
HS 30	300	59 x 59		224



Programm BISOAIRSTREAM® HS.SCHORNSTEIN

HS L 12	120	2x30x30	20 x 20	134
HS L 14	140	40 x 69	20 x 20	134
HS L 16	160	40 x 69	20 x 20	149
HS L 18	180	40 x 69	20 x 20	149
HS L 20	200	40 x 69	20 x 20	160
HS L 25	250	43 x 59	12 x 30	216

Weitere Abmessungen und Kombinationen auf Anfrage.

*Informationen zum Multifunktionsschacht finden Sie auf Seite 8.



! Vorschriften zu Mindesthöhen der Schornsteinmündung über First beachten

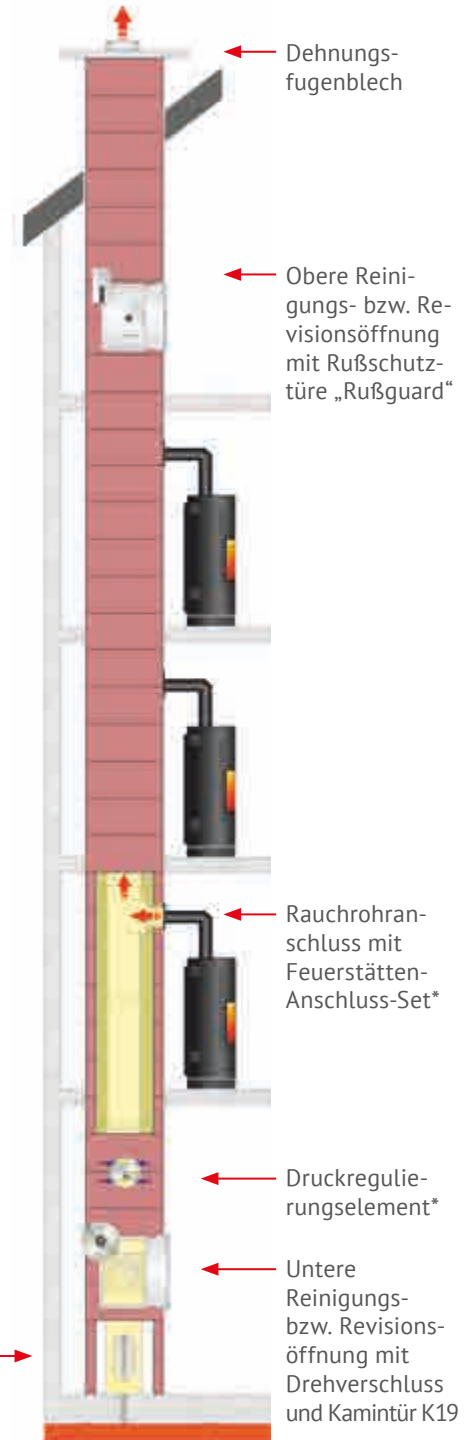

* optionales Zubehör
** keine Standardausführung



Technische Daten

Zertifizierung:

DIN EN 13063 Teil 1 + 2

Zulassungsnummer:

Z.7-1.3325

Klassifizierung:

T400 N1 W3 G50 L90

T200 N1 W2 O50 L90

BISOAIRSTREAM®

LB.SCHORNSTEIN

Der Leichtbauschornstein mit Keramik-Innenleben

Eigenschaften

- W3G
- isostatisch gepresste Keramik-Muffenrohre
- hohe Gewichtsersparnis durch Leichtbauelemente
- Gewicht max. 54 kg/Stgm. komplett (inkl. Innenleben)
- feuchteunempfindlich
- rußbrandbeständig
- für alle Brennstoffe geeignet
- einfache, zeitsparende Montage
- kein Mauern und Verputzen erforderlich
- hohe Temperaturwechselbeständigkeit
- Hobbyhandwerker-tauglich durch Trockenbauweise

Vorteile

- **LEICHT:** Die Schachtelemente und Innenrohre sind sehr leicht, dadurch ergeben sich eine geringe Belastung für die Decken und Fundamente sowie ein problemloser Aufbau.
- **SICHER:** Das hochwertige Keramik-Innenrohr ist temperaturwechselbeständig, säureresistent, absolut dicht und korrodiert nicht.
- **VIELSEITIG:** Jede Feuerstätte kann betrieben und jeder Brennstoff verfeuert werden.
- **EINFACH:** Die Schachtelemente sind einfach und schnell zu versetzen, Anschlussöffnungen können mit der Stichsäge ausgeführt werden, die Anlage kann nach der Montage direkt endbehandelt werden (verputzen, tapezieren etc.). Die Innenrohre lassen sich nach Belieben kürzen (wichtig für die Höhe der Anschlüsse).
- **KOMPAKT:** Durch die kompakte Bauweise entsteht ein sehr geringer Platzbedarf. Für einen Innenrohrdurchmesser der Anlage von 16 cm wird eine Stellfläche von gerade einmal 37 cm x 37 cm benötigt.



BISOAIRSTREAM® LB.SCHORNSTEIN

Das Leichtgewicht

BISOAIRSTREAM® LB.SCHORNSTEIN ist ein zwei- oder dreischaliges Abgassystem in Trockenbauweise. Dieses innovative, multifunktionale System besteht im Wesentlichen aus leichten Schachtelementen aus Kalziumsilikat und den abgasführenden Keramik-Muffenrohren. Werden Festbrennstoff-Feuerstätten angeschlossen, wird der LB.SCHORNSTEIN mit einer Dämmstoffschicht ausgeführt.

Durch das geringe Anlagengewicht, die kompakte Bauweise und die einfache Montage eignet sich der BISOAIRSTREAM® LB.SCHORNSTEIN hervorragend für den Bereich Sanierung und Renovierung. Insbesondere wenn Decken oder Fundamente nicht mit dem Gewicht eines konventionellen Abgassystems belastet werden können. Die Montage des LB.SCHORNSTEIN kann auch durch den ambitionierten Heimwerker erfolgen, Kenntnisse und Fähigkeiten eines ausgewiesenen Maurers sind für den Aufbau nicht erforderlich.

Selbstverständlich ist das System im Neubau durch seine zeitsparende Montage und die Verarbeiterfreundlichkeit bei schwierigen Örtlichkeiten und Bedingungen eine interessante Alternative zum konventionellen Schornstein sowie zum Edelstahl-Schornstein an der Gebäudeaußenwand.

Der BISOAIRSTREAM® LB.SCHORNSTEIN ist mit seinen Keramik-Muffenrohren für alle Brennstoffe und Wärmeerzeuger geeignet. In Gebäuden in luftdichter Bauweise kann, je nach Ausführung, das Abgassystem bei Bedarf die angeschlossenen Feuerstätten mit der erforderlichen Verbrennungsluft versorgen.

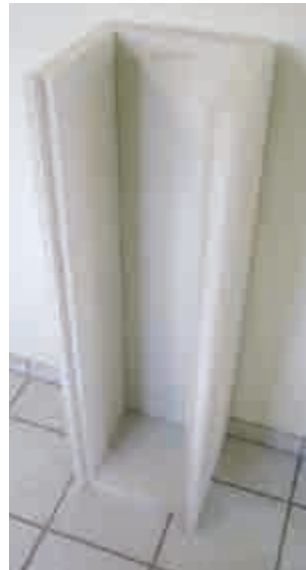

Programm BISOAIRSTREAM® Leichtbauschornsteine*

Typ	Rohr Innenmaß in mm	Mantelstein Außenmaß in cm	Gesamtgewicht in kg/m
LB 12	120	32 x 32	37,6
LB 14	140	32 x 32	38,6
LB 16	160	37 x 37	44,5
LB 18	180	37 x 37	44,9
LB 20	200	44 x 44	54,2

* raumluftabhängig



LAS-F-Leichtbauschornstein

HS-Leichtbauschornstein

Abgasleitung-Leichtbauschornstein





BISOAIRSTREAM®

ABGASLEITUNG

Feuchteunempfindliches Abgassystem für raumluftunabhängige und raumluftabhängige Feuerstätten

Eigenschaften

- isostatisch gepresste Keramik-Muffenrohre
- feuchteunempfindlich
- einfacher Wechsel der Betriebsweise
- raumluftabhängig/raumluftunabhängig
- für alle Brennstoffe geeignet,
nur bei feuchter Betriebsweise
- einfache, zeitsparende Montage
- hohe Temperaturwechselbeständigkeit
- überdruckdicht
- mehrfachbelegbar

Vorteile

- Durch seine Dünnwandigkeit erwärmt sich das Rohr schneller, ähnlich wie bei einem Metallrohr.
- Durch die hohe Temperaturwechselbeständigkeit ist das Rohr auch für Schornsteine, die nachträglich außen am Gebäude angebracht werden, sehr gut geeignet.
- Durch die Säurebeständigkeit haben Schwefel- oder Salzsäure keine Chance, denn die BISOAIRSTREAM® ABGASLEITUNG kann nicht korrodieren (im Gegensatz zu Edelstahl).
- Durch die Rohrlänge von 66 cm sowie die werkseitig vormontierte Dämmschale ist eine schnelle Verarbeitung gegeben – bei gleichzeitiger Handlichkeit.
- Durch die Muffenverbindung ist eine einfache und schnelle Montage gewährleistet. Das Durchfeuchtungsrisiko durch undichte Fugenverbindungen entfällt.
- Geringer Platzbedarf durch die konzentrische Bauweise. Hierdurch entfallen auch alle weiteren Maßnahmen für die Zuluftversorgung (z. B. Kanäle, Außenwandöffnungen o. ä.).



BISOAIRSTREAM®

ABGASLEITUNG

Mögliche Varianten bei der Zuführung der Verbrennungsluft

Kopfausbildung

Dank der BISOAIRSTREAM®-Abströmhaube ist die sichere Zufuhr der Verbrennungsluft mit der geprüften Kopfausbildung sichergestellt. Die raumluftunabhängige Betriebsweise ist problemlos mit einer Änderung am Rauchrohranschluss nachträglich herstellbar.

Raumluftunabhängig

Durch die raumluftunabhängige Betriebsweise ist eine Verbrennungsluftzufuhr über eine Öffnung im Aufstellraum oder durch andere Luftkanäle nicht erforderlich. Dadurch bleibt die hochdichte Hülle bei modernen Niedrigenergiehäusern erhalten. Diese zeitgemäße Betriebsweise wird sowohl im Einfamilienhaus mit Zentralheizung als auch im Mehrfamilienhaus mit Etagenheizung angewendet.

Raumluftabhängig

Bei der raumluftabhängigen Betriebsweise entzieht die Feuerstätte dem Aufstellraum die Verbrennungsluft. Frischluft kann entweder über ein Fenster im Aufstellraum, eine Verbrennungsluftleitung oder über einen Raumluftverbund wieder zugeführt werden. Für moderne Neubauten verwendet man diese Technik nicht mehr.



Programm BISOAIRSTREAM® ABGASLEITUNG

Typ	Rohr Innenmaß in mm	Außenmaß in cm	Innenmaß Multi- Schacht* in cm	Gewicht in kg/m
AGL 12	12	30 x 30	-	92
AGL 14	14	30 x 30	-	93
AGL 16	16	40 x 40	-	107
AGL 18	18	40 x 40	-	108
AGL 20	20	40 x 40	-	128

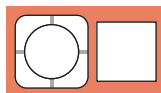

Programm BISOAIRSTREAM® AGL mit Multi-Schacht*

AGL L 12	12	2x30x30	20 x 20	152
AGL L 14	14	2x30x30	20 x 20	153
AGL L 16	16	40 x 69	20 x 20	166
AGL L 18	18	40 x 69	20 x 20	167
AGL L 20	20	40 x 69	20 x 20	180

* Informationen zum Multifunktionsschacht finden Sie auf Seite 8.

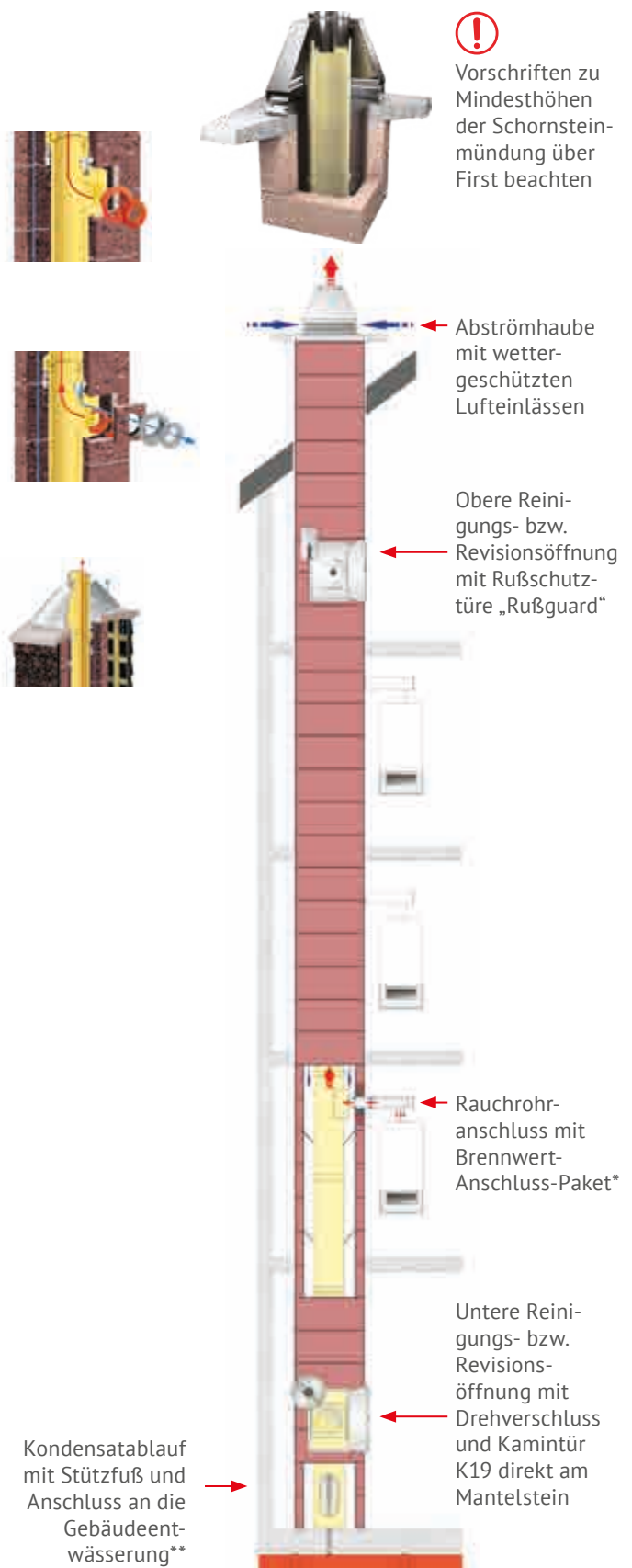

* optionales Zubehör
** keine Standardausführung

Die Abgasleitung aus Keramik, nachhaltig und unabhängig

BISO**AIRSTREAM**[®] ABGASLEITUNG ist ein modernes Abgassystem für alle Feuerstätten, deren Brennstoffe bei der Verfeuerung Kondensate bilden (Gas, Öl, Pellets ...).

Die Vorteile der keramischen Abgasleitung gegenüber einer Kunststoff-Abgasleitung liegen auf der Hand: Der Bauherr muss in der Rohbauphase noch nicht entscheiden, welches Heizkonzept zum Tragen kommt, da die BISO**AIRSTREAM**[®] ABGASLEITUNG nicht an einen Wärmeerzeuger gebunden ist. Der Bauherr ist heute und in Zukunft unabhängig in der Wahl seines Energieträgers. Ein weiterer Vorteil der keramischen Abgasleitung ist die Nachhaltigkeit. Einmal eingebaut, verbleibt sie lebenslang im Haus. Kunststoff-Abgasleitungen, die mit der Feuerstätte zertifiziert sind, müssen beim Wechsel der Heizung ebenfalls getauscht werden. Die Entsorgung der mit Schadstoffen belasteten Abgasleitung inklusive. Auch bleibt dem Bauherrn das „Mündungsproblem“ bei kombinierten Systemen unterschiedlicher Hersteller (d. h. neben einer Kunststoff-Abgasleitung wird ein Schornstein betrieben) erspart. Die von der Norm geforderte Erhöhung des Festbrennstoffzuges kann entfallen, wenn sowohl Abgasleitung als auch Festbrennstoffzug von BISO**AIRSTREAM**[®] stammen.



BISOAIRSTREAM® IS.SCHORNSTEIN

Isolierschornstein für Regelfeuerstätten

Vorteile

- temperatur- und temperaturwechselbeständig
- korrosions- und säurebeständig
- wirtschaftliche Montage durch Modulsystem
- bewährte Baustoffe für Innen- und Außenschale
- kombinierbar mit anderen BISOAIRSTREAM® Schornsteinsystemen

Einsatzbereiche

- Dreischaliges Schornsteinsystem mit Leichtbeton-Außenschale, Mineralwoll-Dämmschicht und keramischer Innenschale aus Schamotte, daher auch für die nachträgliche Montage an der Außenwand geeignet.
- Geeignet nur für Feuerstätten mit hohen Abgastemperaturen – Abgastemperaturbereich: 160 °C bis 400 °C (nur trockene Betriebsweise)
- Alle Brennstoffarten sind einsetzbar: Gas, Öl oder Holz und ähnliche Festbrennstoffe.

Der Traditionelle

BISOAIRSTREAM® IS.SCHORNSTEIN ist ein traditioneller dreischaliger Isolierschornstein, wie man ihn schon seit Jahrzehnten im Schornsteinbau kennt. Das System ist ausgestattet mit konventionellen „Nut-Feder-Schamotterohren“ und gemäß Klassifizierung ausschließlich für die trockene Betriebsweise geeignet. Konkret bedeutet das, es können nur Feuerstätten mit mindestens 150 °C Abgastemperatur angeschlossen werden. In dieses Spektrum fallen Feuerstätten wie Kamin- und Kachelöfen mit entsprechend hohen Abgastemperaturen.

Vom Anschluss von Kaminöfen mit effizienter Verbrennungstechnik, wasserführenden Kaminöfen oder Pellet-Feuerstätten – kurz, von modernen Feuerstätten, bei denen Kondensat anfallen kann – ist abzuraten. Hierfür verweisen wir auf die entsprechenden Abgassysteme aus dem BISOAIRSTREAM®-Programm.

BISOAIRSTREAM® IS.SCHORNSTEIN, das solide, wirtschaftliche Abgassystem für den einfachen Anwendungsfall.



BISOAIRSTREAM® IS.SCHORNSTEIN

⚠ Vorschriften zu Mindesthöhen der Schornsteinmündung über First beachten

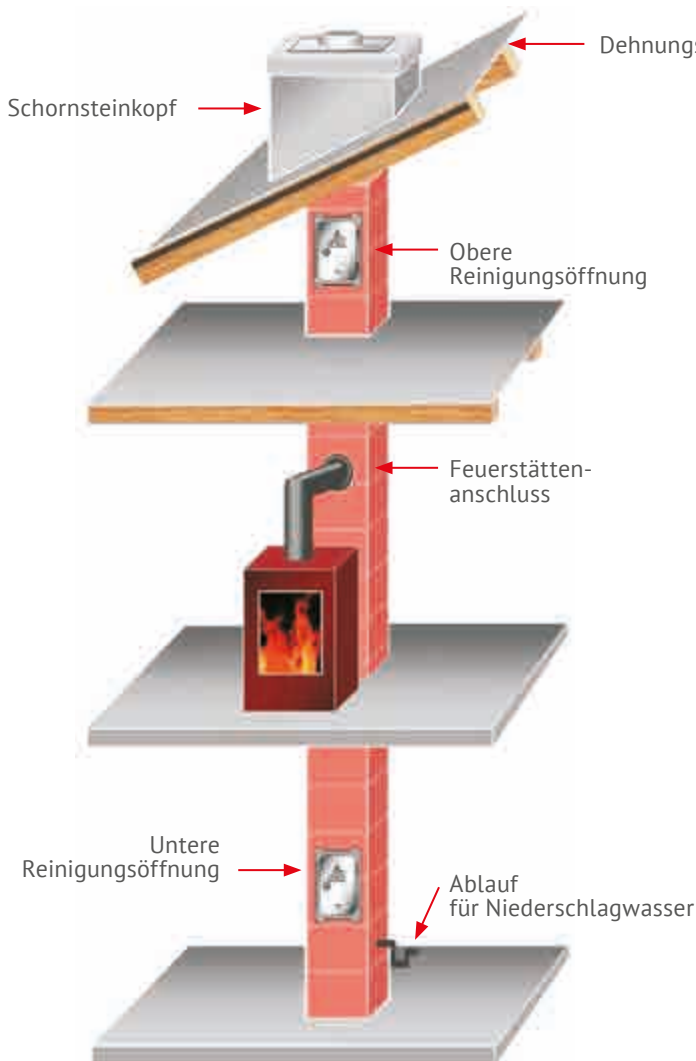

Programm BISOAIRSTREAM® IS.SCHORNSTEIN					
Typ	Rohr Innenmaße in cm	Mantelformstücke			Gewicht in kg/m
		Außenmaß in cm	Innenmaß- Multi-Schacht* in cm		
	P16	16/16	40 x 40	-	129
	P18	18/18	40 x 40	-	162
	P20	20/20	40 x 40	-	164
	PL16	16/16	40 x 69	20 x 20	189
	PL18	18/18	40 x 69	20 x 20	213
	PL20	20/20	40 x 69	20 x 20	215

Programm BISOAIRSTREAM® IS.SCHORNSTEIN					
Typ	Rohr Innenmaße in cm	Mantelformstücke			Gewicht in kg/m
		Außenmaß in cm	Innenmaß- Multi-Schacht* in cm		
	R16	16	40 x 40	-	120
	R18	18	40 x 40	-	126
	R20	20	40 x 40	-	150
	RL16	16	40 x 69	20 x 20	179
	RL18	18	40 x 69	20 x 20	185
	RL20	20	40 x 69	20 x 20	202

* Informationen zum Multifunktionsschacht finden Sie auf Seite 8.

Dies ist nur ein kleiner Auszug aus unserem Lieferprogramm. Doppelzügige Formate mit und ohne Multifunktionsschacht erhalten Sie auf Anfrage. Weitere Kombinationen mit anderen BISOAIRSTREAM®-Systemen sind sehr vielfältig möglich.



Technische Daten

Zertifizierung:

DIN EN 13063 Teil 1

Zulassungsnummer:

Z.7-1.3325

Klassifizierung:

T400 N1 D3 G50 TR40 L90

BISOAIRSTREAM®

STEEL.LINE

Edelstahl-Abgasanlage für Festbrennstoff-, Gas- und Öl-Feuerstätten

Eigenschaften

- Abmessungen von DN80 bis DN600
- einheitliche Konstruktion bis DN600
- Längenelemente (Nennmaß) 1.000 mm, 500 mm, 330 mm, 250 mm
- umfangreiches Zubehör
- druck- und kondensatsichere Betriebsweise bis 200 °C
- leichte und wirtschaftliche Montage und Ausführung
- Abstände der Wandbefestigung 3 m
- freistehende Kraglänge bis 3 m
- Elementbauweise
- kondensatsichere Ausführung durch Plasma-Längsnahtschweißung
- breites, formschlüssiges, selbstzentrierendes Klemmband
- einfache Doppelmantel-Stecktechnik

Die Edelstahl-Abgasanlage für die unkomplizierte Außenwandmontage

Beim BISOAIRSTREAM® STEEL.LINE sind die einzelnen Elemente durch eine Spezialkupplung miteinander verbunden. Die Aufhängung des Innenrohres erfolgt körperschalldämpfend im Außenmantel. Die Innenschale ist frei beweglich und kompensiert die Längendehnung im Element. Die im Außenmantel angeordneten Kastensicken gewährleisten eine kraftschlüssige Aufnahme und Ableitung der statisch wirkenden Lasten.

Die formstabile, kastenförmige Verbindungstechnik des Außenrohres gewährleistet die Ableitung großer Horizontalkräfte und lässt Stützweiten bis 4 m und Kraglängen bis 3 m, je nach Durchmesser, zu. Auch größere Stützweiten und Kraglängen sind auf Anfrage möglich.



BISOAIRSTREAM®

STEEL.LINE

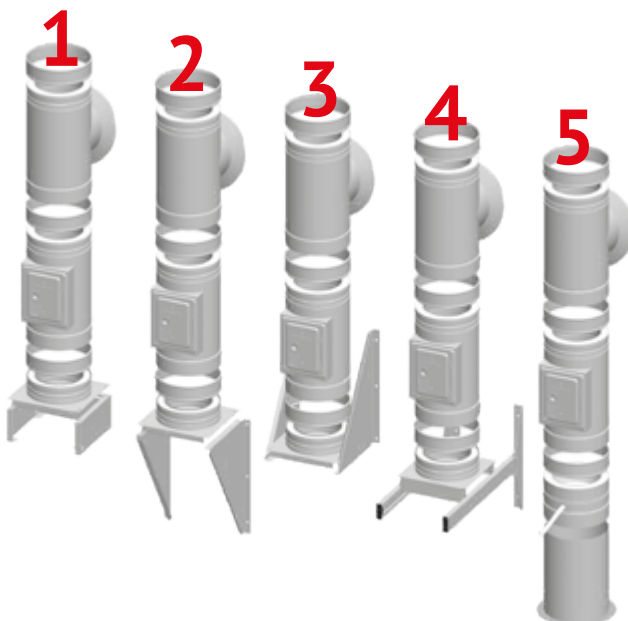
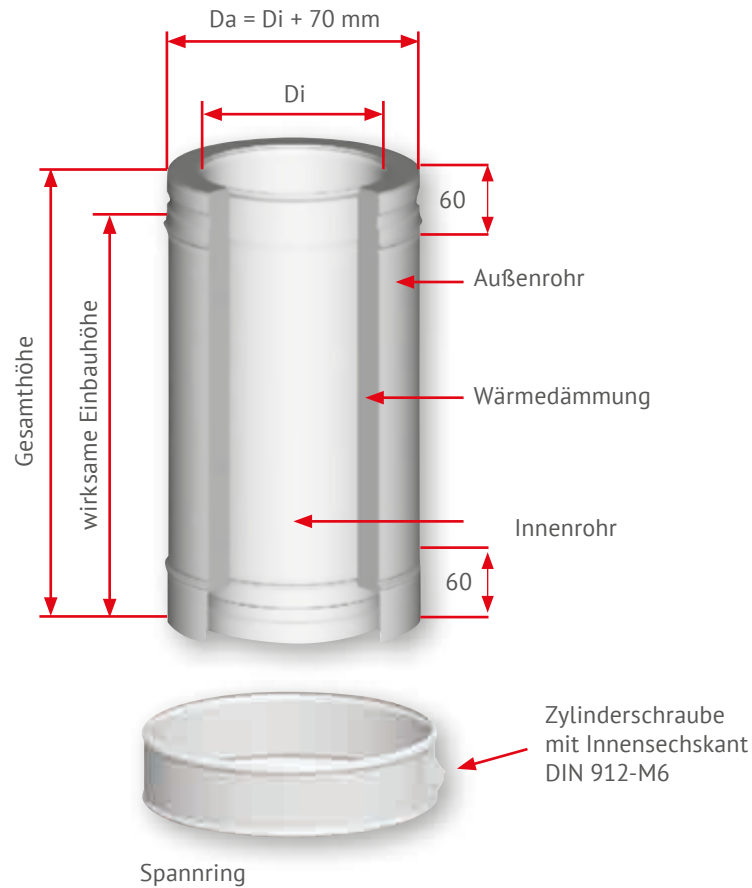

Montagevarianten

- 1 Hockermontage auf vorhandenem Fundament
- 2+3 Konsolenblechmontage an statisch festem Mauerwerk
- 4 Profilkonsolenbefestigung an statisch festem Mauerwerk
- 5 Stützfußmontage (unteres Stützrohr ist frei kürzbar)

Mündungselement (ME)

Rohr lang (RL)

Wandbefestigung
(WBV oder WBN)



Vorschriften zu
Mindesthöhen der
Schornsteinmündung
über First beachten

Technische Daten

Klassifizierung:

EN 1856-1:2009-09

Kennzeichnung

Rußbrandbeständigkeit:

T600 N1 D V3-L50050 G (50)

Kennzeichnung

Feuchteunempfindlichkeit:

T600 N1 WV2-L50050 O (50)

Klemmband (KB)

Schornsteinanschlussstück (SA90)

Abgasrohrkupplung (AKP)

Rohrkupplung (RK)

Reinigungselement (RE)

Verankerungsplatte (VPI)
mit Entwässerungsrohrset
(ER) (optional)

Konsolblech (KOE)

BISOAIRSTREAM®

FEINSTAUBABSCHEIDER

Der Nachrüstatz für den Schornstein

Vorteile

- Kein Zug- oder Druckverlust
- Hoher Abscheidegrad
- Niedrige Wartungs- und Betriebskosten
- Keine Reinigung im Wohnraum
- Keine Verschleißteile
- Einfache Montage
- Geeignet für Einzelraumfeuerungen
- BAFA förderfähig

DIBt abZ Zulassungs-Nr. Z-7.4-3451

Schornstein problemlos nachrüsten

Bis Ende 2020 lauten die Optionen für viele veraltete Kamin-, Kachel- und Pelletsöfen sowie offene Kamine stilllegen, umbauen oder nachrüsten, wenn die festgelegten Grenzwerte für Staub und Kohlenmonoxid aus der Bundesimmissionschutzordnung nicht eingehalten werden.

Mit dem BISOAIRSTREAM® FEINSTAUBABSCHEIDER kann der Altschornstein problemlos nachgerüstet werden. Der Feinstaubabscheider ist ein elektronischer Partikelabscheider, der die Feinstaubemission kleinerer Holzöfen und -heizungen erheblich reduziert. Der Abscheider eignet sich hierbei für Holzfeuerungen. Der im Mündungsbereich des Schornsteins integrierte Partikelabscheider reduziert den Feinstaubausstoß um bis zu 95 %.

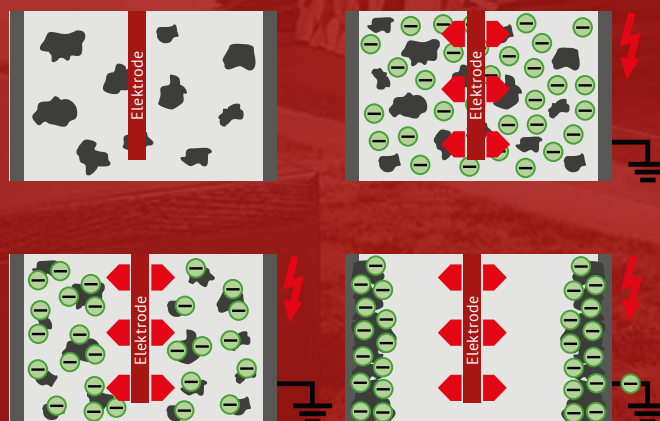

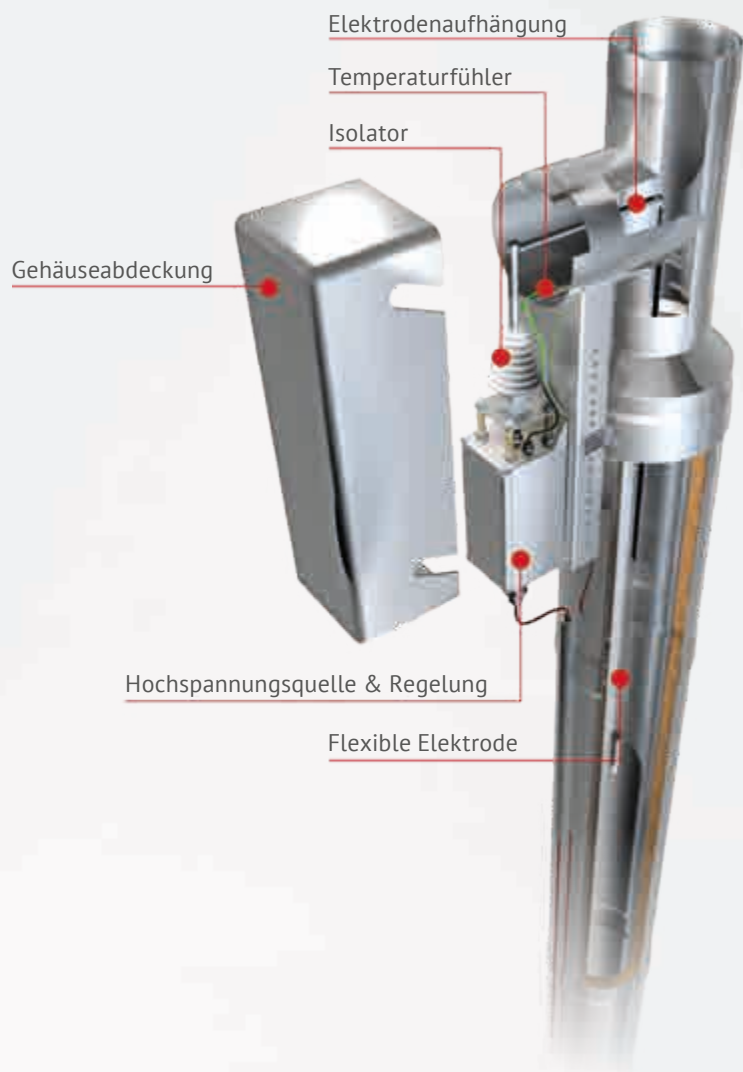

BISOAIRSTREAM®

SCHORNSTEIN-ZUBEHÖR

Feuerstätten-Anschluss-Set

Der Keramikadapter ermöglicht den dichten Anschluss am Schornstein ohne den Schornsteinquerschnitt versehentlich zu reduzieren. Die Dämmung verringert die Wärmeabstrahlung. Das Doppelwandfutter sorgt für den passgenauen Anschluss des Ofenrohres und die Möglichkeit, dieses auch problemlos im Bedarfsfall wieder zu entfernen. Der Säurekitt sorgt für eine sichere, lang anhaltende Verbindung. Eine Reduzierung oder Erweiterung auf das Ofenrohr-Nennmaß ist inklusive. Das Set ist auch zur Überbrückung einer mineralischen Zwischenwand geeignet. Wir liefern auch Wanddurchführungen für brennbare Zwischenwände.

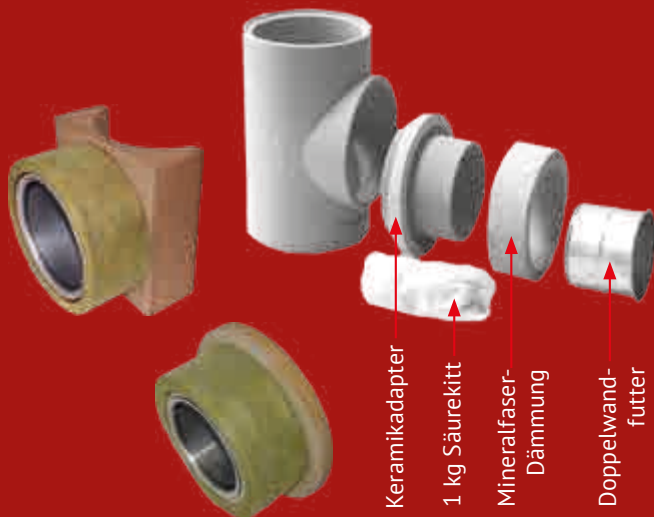

Abdeckblech mit Wärmedämmung

Geeignet zum wetterfesten Verschließen von Multifunktionsschächten
Wenn der angeformte Multi-Schacht* als Installationsschacht verwendet wird, kann mit diesem Bauteil die Öffnung in der Abdeckplatte wetterfest verschlossen werden. Damit verhindert man die Durchfeuchtung durch Niederschlagswasser.

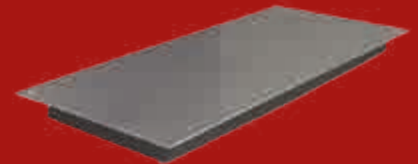

Zugbegrenzer

Ein Zugbegrenzer spart Energie und Kosten, indem er Druckschwankungen im Schornstein ausgleicht und den Brennstoffverbrauch reduziert. Zugbegrenzer sind Nebenluftöffnungen, die am Schornstein angebracht werden. Über die Zuführung von zusätzlicher Luft von außen regulieren diese Bauteile die Druckverhältnisse im Schornstein.



Verschlussplatte

Die Verschlussplatte ist aus nicht brennbarem Material und ermöglicht das dauerhafte Verschließen von Rauchrohr-Anschlüssen im Schornstein. Zum Lieferumfang gehört ein 1-kg-Beutel Säurekitt.



Kamintüren in allen Farben!

Mithilfe einer speziellen Pulverbeschichtung können die Kamintüren in jeder gewünschten RAL-Farbe geliefert werden. Die vierstellige Farbnummer aus dem RAL-Farbkatalog wählen. Alle Farben sind zudem in matt oder glänzend verfügbar. Beispiel: Reinweiß = RAL 9010 (matt oder glänzend)

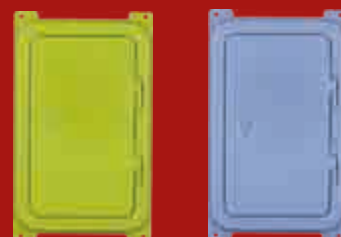

Wanddurchführung WDF

Wer einen Schornstein oder ein Rauchrohr durch eine Gebäudewand führen möchte, kann mithilfe der feuerfesten Wanddurchführung WDF den Brandschutz gewährleisten bzw. eine Brandübertragung ausschließen. Die Wanddurchführung WDF garantiert einen maximalen Brandschutz. Besonders in Kombination mit dem Feuerstellen-Anschluss-Set FAS stellt sie eine einfache und sichere Lösung für den Anschluss eines Rauchrohrs an einen Schornstein dar.



Wandhalter für Außenwandmontage

Das Umspannungsband sichert den Schornstein bei Außenwandmontage ohne Deckendurchführung. Es wird ca. 3 cm in die Wand eingelassen, mit Schrauben und Dübeln befestigt und überputzt.

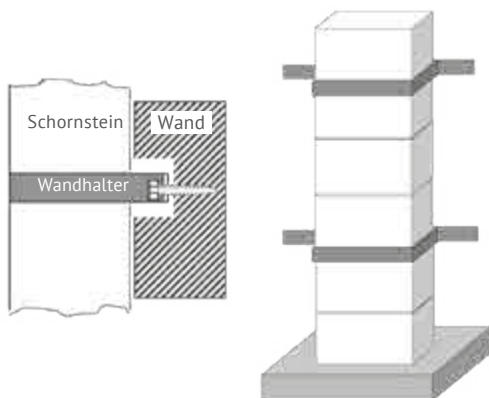

Wind- & Wetterschutz

Schornsteinaufsatz „Treckende Kap“ aus Edelstahl:

- Mindert Schwankungen durch Windeinflüsse
- Stabilisiert den Zug im Schornstein



Schornsteinaufsatz „Ventushaube“ aus Edelstahl:

- Fördert den Schornsteinzug bei Fallwinden
- Mindert Strömungsgeräusche



Eckbewehrungssystem EBS

Die Lage und Höhe des Schornsteins über dem Dach können eine statische Absicherung erforderlich machen. Mit dem Eckbewehrungssystem EBS kann der Schornstein standsicher bis zu einer Höhe von 3 m aus dem Dach rausführen.

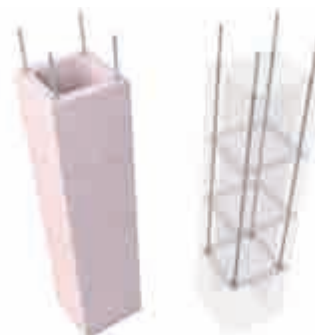

Schornsteinhalter zur Sparrenbefestigung

Jede Abgasanlage muss am Dachaustritt im Sparrenfeld eingebunden werden. Das kann durch das Ausbetonieren dieses Sparrenfeldes erfolgen. Wärmedämmtechnisch besser, schneller und einfacher geht es allerdings mit unserem Schornsteinhalter ohne Schalung und ohne Beton. Die schnelle und einfache Montage spart Zeit und Geld.



Kamindach „Welle“ / Regenhaube

Schmuck für den Kaminkopf!

Bei Bestellung des Kamindachs benötigen wir das Fertigungsmass des Schornsteins sowie das gewünschte Material. Zur Auswahl stehen: Edelstahl (V2A) und Kupfer. Im Lieferumfang sind die Stützen enthalten.

Wichtig! Zu beachten ist, dass Kaminabdeckungen durch den bevollmächtigten Schornsteinfegermeister genehmigt werden müssen. Da es sich hierbei um Sonderanfertigungen handelt, sind Rückgabe oder Umtausch ausgeschlossen!





BISO-HOTLINE: +49 2630 9876-0
FAX: +49 2630 9876-92



info@bisotherm.de



BISOAIRSTREAM®-HOTLINE:
+49 2630 9876-60



LIEFERSERVICE:
„just in time“



www.bisotherm.de



TECHNIK-SUPPORT:
Beratung, Wärmeschutz,
Schallschutz, Statik ...

SERVICE

Vertretungen Deutschland:

Ljubomir Nikolow
19306 Neustadt-Glewe
+49 157 74015944
ljubomir.nikolow@bisotherm.de

Achim Bremer
51643 Gummersbach
+49 175 2229852
achim.bremer@bisotherm.de

**Günter Ax + Sohn
Winand Ax**
56218 Mülheim-Kärlich
+49 171 6298553
winand.ax@bisotherm.de

André Retterath
56743 Mendig
+49 170 2273402
a.retterath@bisotherm.de

Thomas Rimmel
57234 Wilnsdorf
+49 171 6264374
thomas.rimmel@bisotherm.de

Jörg Ewen
66809 Nalbach
+49 177 7536335
joerg.ewen@bisotherm.de

Vertretungen Schweiz:

Bernhard Wyss
FL-9497 Triesenberg
+41 793462869
b.wyss@bisotherm.ch

Stammwerk:

**1 Dr. Carl Riffer GmbH &
Co. KG Baustoffwerke**
56218 Mülheim-Kärlich
Verwaltung: Eisenbahnstr. 12
LKW-Einfahrt:
Landstraße 21-49
+49 2630 9875-12/14

Lieferwerke:

**2 Rausch Therm
Stein GmbH**
56637 Plaidt
Miesenheimer Straße 81
+49 2630 9876-0

3 J. Hillen GmbH
Schornsteinsysteme, BisoArt
56566 Neuwied
Dierdorfer Str. 530
+49 2630 9876-60

**4 Dr. Carl Riffer GmbH &
Co. KG Baustoffwerke**
Schüttungen, Rutsch-Ex
56566 Neuwied
Glabbacher Feld 5
+49 2630 9876-0

**5 ROTEC GmbH & Co. KG
ROHSTOFF-TECHNIK**
Waschbims, Substrate
56220 Urmitz
Bubenheimer Weg
+49 2630 9876-0

6 WEM GmbH
BISOHEAT Wandheizung
56220 Urmitz
Rudolf-Diesel-Straße 37
+49 2630 9876-88

**7 WESER
Bauelemente-Werk GmbH**
31737 Rinteln
Alte Todenmänner Straße 39
+49 5751 9604-30

**8 Schnuch
SB-Baustoffe GmbH**
56220 Bassenheim
Karmelenbergerweg 42
+49 2625 95300



ONLINE ANSCHAUEN



Bisotherm®

Eisenbahnstraße 12 | 56218 Mülheim-Kärlich